

Bardeaux Presidential Shake™ et Presidential Shake™ TL

15

VOTRE OBJECTIF :

*Apprendre les bonnes méthodes de pose des bardeaux
Presidential Shake™ et Presidential Shake™ TL*

BARDEAUX PRESIDENTIAL SHAKE ET PRESIDENTIAL SHAKE™ TL

Les bardeaux Presidential Shake™ et Presidential Shake™ TL sont des produits de recouvrement surdimensionnés (14 1/4 po x 40 po [36,2 cm x 102 cm]) de première qualité. Dans un choix de qualité « bonne », « supérieure » et « meilleure », ces produits seraient classés dans la catégorie « meilleure ».

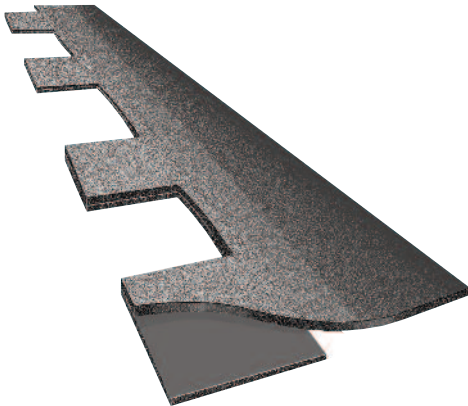

Figure 15-1 : Bardeau Presidential Shake.

Les bardeaux Presidential ont la profondeur et les dimensions des bardeaux de cèdre fendus à la main. Composés de deux couches stratifiées et d'une jupe sculptée, ils sont offerts en deux couleurs qui peuvent être jumelées pour créer un motif original. **Nos combinaisons de couleurs et d'effets spéciaux** permettent des dizaines d'options personnalisées.

L'incomparable bardeau Presidential TL est un bardeau poids super-lourd (480 lb/carré [218 kg/carré]). Mettant à profit la technologie de la stratification triple, le bardeau Presidential TL se compose de deux couches de base et d'une couche supérieure de matériaux de première qualité.

Pour sa part, le Presidential Shake est un bardeau **résistant à l'impact** muni d'un canevas de renfort en fibre de verre. Il atteint la norme de résistance à l'impact UL 2218 Classe 4. **REMARQUE :** Ce produit s'installe uniquement sur une dalle nue (il ne se pose pas par-dessus une toiture existante). En outre, il faut utiliser les bardeaux de départ résistants à l'impact Presidential et les bardeaux accessoires de recouvrement de faîtes et d'arêtes Presidential pour obtenir la certification UL 2218.

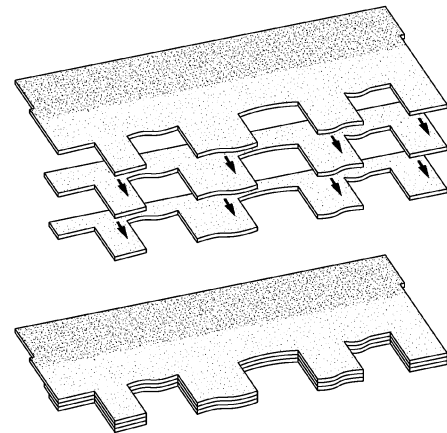

Figure 15-2 : Construction à triples strates du Presidential TL.

Étant donné l'épaisseur, la conception et le poids de ces produits, CertainTeed a formulé des exigences particulières en matière de fixation, de sous-couche sur les pentes faibles et de solins. Les noues ouvertes sont recommandées, bien que les noues à double tranchis restent acceptables. Les noues imbriquées ne sont pas recommandées avec les bardeaux Presidential et Presidential TL, car les bardeaux stratifiés peuvent bomber et s'endommager quand ils sont formés dans la noue.

Sur les pentes faibles, où l'eau s'écoule plus lentement, et étant donné la conception à stratification triple des bardeaux Presidential TL, les solins à gradins doivent faire l'objet d'une attention particulière afin d'assurer l'étanchéité de la toiture. Certaines précautions, par exemple l'insertion d'un coin d'ardoisier sur les solins à gradins et sous le bardeau ou l'application d'un cordon double de bitume pour toitures sur le haut du solin à gradins (à la perpendiculaire du bardeau), devraient être envisagées sur les toits qui comptent plusieurs pénétrations de toit ou des obstructions verticales proches les unes des autres (par ex. plusieurs puits de lumière sur le même pan de toit ou un puits de lumière près d'une paroi verticale).

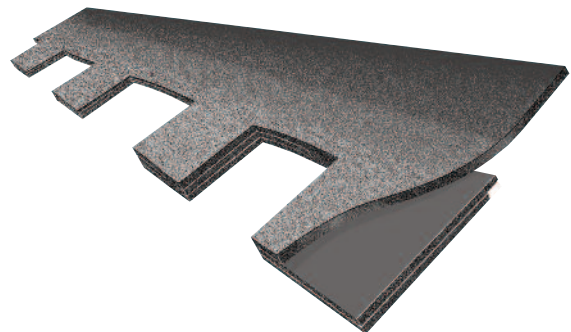

Figure 15-3 : Couches du Presidential TL.

PENTES

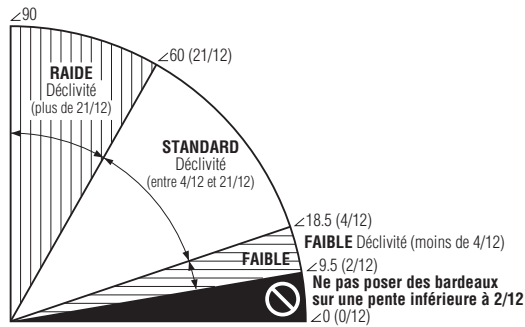

Figure 15-4 : Définition des pentes.

LA DALLE DE TOIT* DOIT ÊTRE COMPOSÉE AU MINIMUM de panneaux de contreplaqué de 3/8 po, de panneaux sans placage de 7/16 po ou d'une structure en pièces de bois d'épaisseur nominale de 1 po.

LA COTE UL DE RÉSISTANCE AU FEU pourrait requérir l'installation d'une sous-couche. Poser la sous-couche à plat et sans ridules.

PENTES STANDARDS OU RAIDES : CertainTeed recommande la sous-couche synthétique DiamondDeck™, la sous-couche haute performance Roofers' Select™ ou une autre sous-couche pour bardeaux conforme à la norme ASTM D226, D4869 ou D6757. Toujours veiller à ventiler suffisamment la dalle, et plus particulièrement encore si la sous-couche DiamondDeck ou une autre sous-couche synthétique est installée. Suivre les instructions d'installation du fabricant.

PENTES FAIBLES : Il faut poser sur toute la toiture une sous-couche étanche pour bardeaux WinterGuard™ de CertainTeed (ou un produit équivalent conforme à la norme ASTM D1970) ou deux feuilles de sous-couche feutre pour bardeaux de 36 po (91 cm) de largeur (Roofers' Select ou une autre sous-couche conforme à ASTM D226, D4869 ou D6757) qui se chevauchent sur 19 po (48,3 cm); s'assurer que la ventilation de la dalle est suffisante. Si la sous-couche DiamondDeck ou une autre sous-couche synthétique est installée, faire un chevauchement contre les intempéries d'au moins 20 po (50 cm) et s'assurer que la ventilation de la dalle est suffisante. Suivre les instructions d'installation du fabricant.

POUR LES CLIMATS FROIDS (TOUTES LES PENTES) : S'il y a possibilité d'accumulation de glace, il est fortement recommandé de poser une sous-couche WinterGuard ou un produit équivalent. Suivre les instructions d'installation du fabricant.

ADHÉSION : L'adhésion des bardeaux peut être retardée si les bardeaux sont posés par temps froid ou si des poussières aéroportées s'accumulent sur le toit. Nous recommandons de coller chaque bardeau à la main s'il est probable que les conditions météorologiques ne permettront pas une bonne adhésion de l'adhésif appliqué en usine.

ATTENTION : Pour prévenir la formation de craquelures, les bardeaux doivent être assez chauds pour leur permettre de prendre la forme des arêtes, des faîtes et des noues.

SOLIN : Utiliser un solin anticorrosion afin de prévenir les fuites aux lignes de jonction du toit avec un mur, un autre toit, une cheminée ou un objet qui pénètre dans le toit.

GARANTIE : Ces bardeaux sont garantis contre les défauts de fabrication et sont couverts par la protection SureStart™. Voir la garantie pour connaître les détails et les limitations.

* Pour de l'information de nature technique, de l'information sur les autres méthodes de pose et matériaux acceptables ou une copie de la garantie, communiquer avec les sources indiquées ci-dessous :	Garantie	Autres instructions	Questions de nature technique
Votre fournisseur ou couvreur	✓		
CertainTeed Home Institute 800-782-8777	✓	✓	
Services techniques CertainTeed 800-345-1145	✓	✓	✓

FIXATION

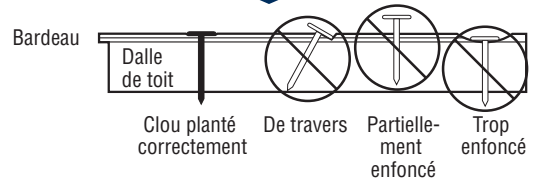

Figure 15-5 : Clouage adéquat et non adéquat

IMPORTANT : Pour les dalles de 3/4 po (1,9 cm) d'épaisseur ou plus, les clous doivent s'enfoncer d'au moins 3/4 po (1,9 cm) dans la dalle. Sur les dalles plus minces, les clous doivent traverser la dalle d'au moins 1/8 po (3,2 mm).

Les clous doivent être des clous de toiture de calibre 11 ou 12 résistants à la corrosion d'au moins 1 po (2,5 cm) de longueur, avec une tête d'au moins 3/8 po (9,5 mm).

REMARQUE : L'utilisation de clous est requise pour les bardeaux Presidential TL et est fortement recommandée pour les bardeaux Presidential.

PENTES FAIBLES OU STANDARDS :

Sur les pentes faibles et standards, poser cinq clous sur chaque bardeau Presidential entier, de la façon illustrée ci-dessous.

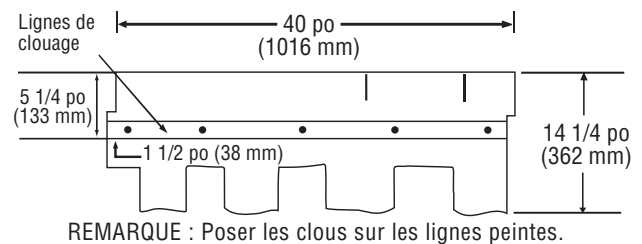

REMARQUE : Poser les clous sur les lignes peintes.

Figure 15-6 : Fixation des bardeaux Presidential et Presidential TL sur les pentes faibles et standards.

PENTES RAIDES :

Sur les pentes raides, poser neuf clous sur chaque bardeau Presidential entier et appliquer des points de bitume pour toitures de 1 po (2,5 cm) de diamètre sous chaque jupe de bardeau. Après avoir posé cinq clous entre les lignes de clouage, poser quatre clous 1 po (2,5 cm) au-dessus des fentes de jupe, en s'assurant que les jupes du bardeau du dessus recouvrent les clous.

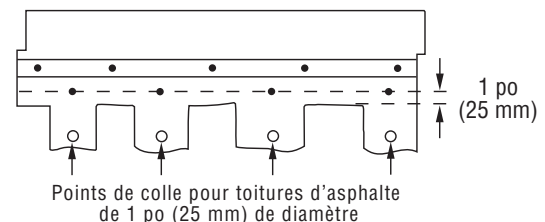

Figure 15-7 : Fixation des bardeaux Presidential et Presidential TL sur les pentes raides.

ATTENTION : L'application d'une quantité excessive de bitume peut faire cloquer les bardeaux.

REPÈRES D'ALIGNEMENT

Pour maintenir l'arrangement diagonal voulu de 5 po (12,7 cm) et 15 po (38,1 cm), utiliser les repères d'alignement situés à 5 1/2 po (14 po) et 15 1/2 po (39,4 cm) du rebord droit du bardeau. Ces repères précoupés dans le haut de chaque bardeau servent de guide de positionnement des bardeaux du rang supérieur.

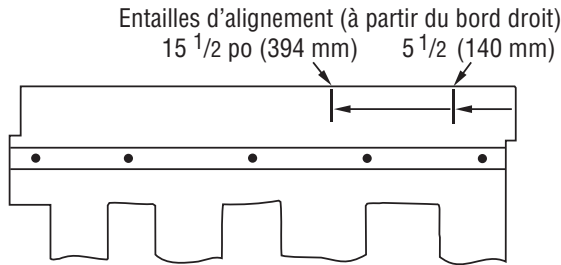

Figure 15-8 : Utiliser les entailles d'alignement pour assurer que les bardeaux sont posés à un décalage diagonal de 5 po (127 mm) et de 15 po (380 mm).

Les encoches d'assemblage sur les côtés gauche et droit de chaque bardeau permettent d'assurer que l'exposition de 4 po (10 cm) sera maintenue tout au long des rangs en alignant les encoches d'assemblage des bardeaux adjacents.

UNE MÉTHODE DE POSE SUR DALLE NUE

REMARQUE : Les bardeaux s'installent avec un décalage de 5 po (12,7 cm) et 15 po (38,1 cm) et une exposition de 4 po (10 cm). Poser les bardeaux le long du versant gauche du toit pour établir la séquence, puis travailler vers la droite. Quand il faut couper un bardeau, toujours poser la section droite de bardeau (retrancher le côté gauche). Utiliser les pièces retranchées sur le versant gauche, sur les arêtes ou les noues pour compléter les rangs sur le versant droit.

PRÉPARATION DE LA DALLE :

- ◆ Poser une sous-couche au besoin. CertainTeed recommande de poser une sous-couche pour bardeaux. La cote UL de résistance au feu requiert en règle générale l'installation d'une sous-couche. Poser la sous-couche à plat et sans ridules.
- ◆ À l'aide d'un cordeau à craie, tracer des lignes horizontales et verticales afin de s'assurer que les bardeaux seront alignés correctement. Sur chaque bardeau, laisser une exposition de 4 po (10 cm).

IMPORTANT!

BARDEAU DE DÉPART

PRESIDENTIAL STARTER :

Utiliser **DEUX (2) COUCHES SUPERPOSÉES** de bardeaux de départ Presidential Starter de CertainTeed, installés de la façon suivante, en commençant au coin de l'avant-toit et du versant gauche. Il n'est pas permis de commencer par le versant droit. Le coin supérieur en quinconce des pièces de départ permettra une transition uniforme et en douceur vers les bardeaux Presidential standards.

- Couche inférieure du rang de départ :** Retrancher 20 po (50,8 cm) de la première pièce de la couche inférieure. Poser la pièce de 13 1/4 po x 20 po (33,7 cm) x (50,8 cm) restante, suivie d'une pièce entière de 13 1/4 po x 40 po (33,7 cm x 102 cm) le long de l'avant-toit. **NE PAS ENLEVER LA SECTION SUPÉRIEURE PERFORÉE.** Les bardeaux doivent dépasser du versant et de l'avant-toit d'environ 1/2 po (1,3 cm) si un larmier est utilisé et de 3/4 po (1,9 cm) s'il n'y a pas de larmier.

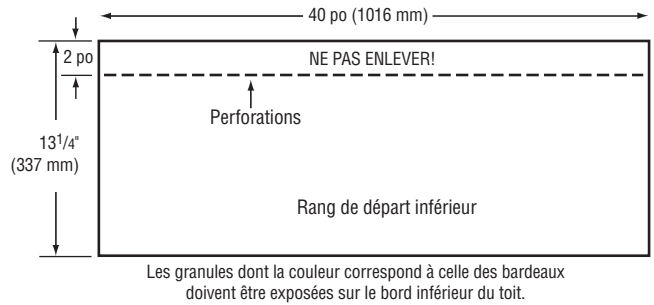

Figure 15-9 : Bardeau de départ Presidential (rang de départ inférieur).

- Couche supérieure du rang de départ :** Retrancher la section supérieure perforée de 2 po (5 cm). Retrancher 2 po (5 cm) du côté gauche de la première pièce supérieure seulement. Poser la pièce de 11 1/4 po x 38 po (28,6 cm x 96,5 cm) restante par-dessus et à égalité avec le rang de départ inférieur. Continuer le rang supérieur en posant des pièces de 11 1/4 po x 40 po (28,6 cm x 102 cm) par-dessus le reste du rang de départ inférieur.

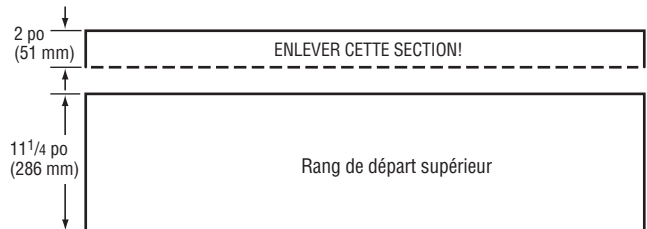

Figure 15-10 : Bardeau de départ Presidential (rang de départ supérieur).

REMARQUE : La couleur des granules exposées des bardeaux du rang de départ supérieur doit être coordonnée avec la couleur des bardeaux Presidential/Presidential TL.

Poser les pièces de fixation à environ 1 po (2,5 cm) et 13 po (33 cm) des deux extrémités d'un bardeau de départ entier. Sur un bardeau de départ de moins de 40 po (102 cm), poser des pièces de fixation à environ 1 po (2,5 cm) des deux extrémités et répartir les autres à égale distance à au plus 13 po (33 cm) de distance les uns des autres (employer 2, 3 ou 4 pièces de fixation sur les bardeaux non entiers, selon leur longueur).

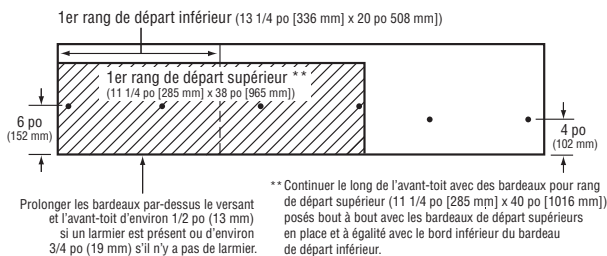
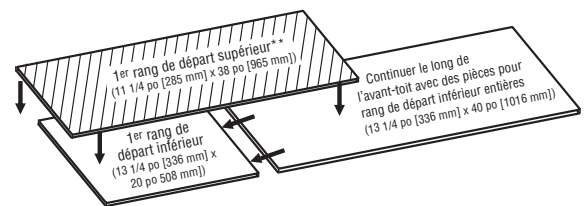

Figure 15-11 : Utiliser deux couches de pièces « Presidential Starter » de CertainTeed en chevauchement.

Voici un conseil... Si vous adoptez une configuration d'installation à quatre rangs, utilisez les repères d'alignement qui conviennent pour déterminer l'endroit où couper les bardeaux sur le côté gauche. Par exemple, posez le bardeau entier du premier rang, puis placez un bardeau entier par-dessus celui-ci en alignant le rebord droit du nouveau bardeau avec le repère d'alignement de 5 1/2 po (14 po) du bardeau du premier rang. Ensuite, clouez et taillez le bardeau du deuxième rang le long du bord du versant. De la même façon, utilisez le repère d'alignement de 15 1/2 po (39,4 cm) au haut du bardeau du deuxième rang pour positionner le bord droit du bardeau du troisième rang. Enfin, utilisez le repère d'alignement de 5 1/2 po (14 po) du bardeau du troisième rang pour positionner le bardeau du quatrième rang.

MÉTHODE DE POSE DÉCALÉE DE 5 POUCES ET 15 POUCES ET QUATRE RANGS

PREMIER RANG : En commençant par le versant gauche ou le côté gauche de l'arête ou de la noue, poser un bardeau entier.

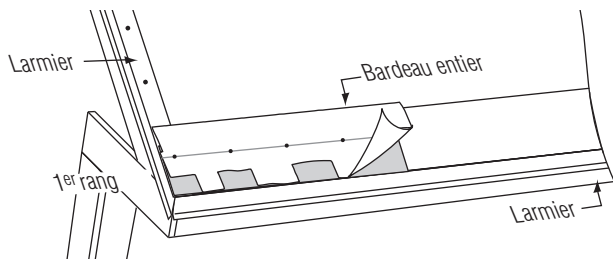

Figure 15-12 : Premier rang.

DEUXIÈME RANG : Retrancher 5 po (12,7 cm) du côté gauche du premier bardeau. Poser la pièce de 35 po (89 cm) restante en alignant le coin inférieur droit avec le repère d'alignement de 5 1/2 po (14 po) au haut du bardeau du premier rang.

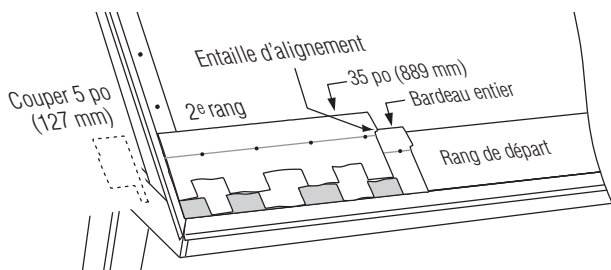

Figure 15-13 : Deuxième rang.

TROISIÈME RANG : Retrancher 20 po (50,8 cm) du côté gauche du premier bardeau. Poser la pièce de 20 po (50,8 cm) restante en alignant le coin inférieur droit avec le repère d'alignement de 15 1/2 po (39,4 cm) au haut du bardeau du second rang.

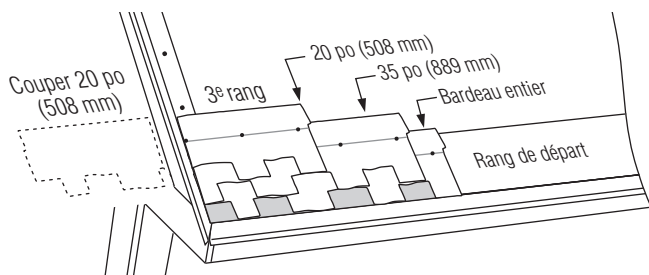

Figure 15-14 : Troisième rang.

QUATRIÈME RANG : Retrancher 25 po (63,5 cm) du côté gauche du premier bardeau. Poser la pièce de 15 po (38,1 cm) restante en alignant le coin inférieur droit avec le repère d'alignement de 5 1/2 po (14 po) au haut du bardeau du troisième rang.

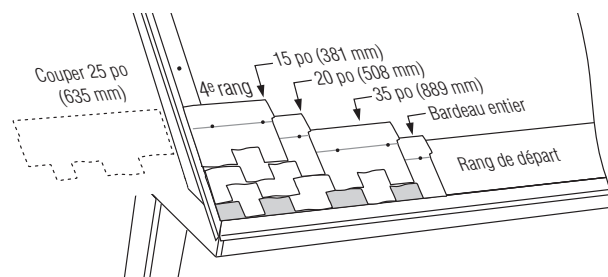

Figure 15-15 : Quatrième rang.

RANGS SUIVANTS : Commencer le cinquième rang en posant un bardeau entier et répéter la configuration d'installation à quatre rangs. Continuer à poser des bardeaux à droite des quatre premiers rangs.

AUTRE FAÇON DE DÉCRIRE CETTE MÉTHODE :

La méthode de pose décalée de 5 po et 15 po s'établit sur quatre rangs comme suit :

Bardeau du 1^{er} rang = 40 po (102 cm) L (bardeau entier)

Bardeau du 2^e rang = 35 po (89 cm) L (1^{er} rang - 5 po [12,7 cm])

Bardeau du 3^e rang = 20 po (50,8 cm) L (2^e rang - 15 po [38,1 cm])

Bardeau du 4^e rang = 15 po (38,1 cm) L (3^e rang - 5 po [12,7 cm])

OPTION DE REMPLACEMENT DU DÉPART

SUR LE VERSANT GAUCHE :

Suivre les mêmes instructions d'installation indiquées dans la méthode de pose décalée de 5 po et 15 po ci-dessus sauf qu'au lieu de commencer sur le versant gauche, tracer une ligne de craie à la perpendiculaire de l'avant-toit, à au moins 10 pi (3 m) du versant. Poser le bardeau entier du premier rang en alignant son côté gauche avec la ligne perpendiculaire. Suivre la méthode de pose décalée de 5 po et 15 po pour les autres rangs.

IMPORTANT : Pour que les bardeaux Presidential Shake offrent le rendement et présentent l'apparence prévus, il est impératif de respecter intégralement les instructions d'installation.

Voici un conseil... Après avoir établi la configuration des quatre premiers rangs, prolongez le premier rang en posant des bardeaux entiers supplémentaires le long de l'avant-toit. En utilisant le repère d'alignement adéquat du rang de bardeaux inférieur pour maintenir le décalage de 5 po (12,7 cm) et 15 po (38,1 cm), montez les rangs vers le haut du toit en travaillant alternativement d'un côté et de l'autre de la dalle de toit. (Portez une attention particulière au maintien des décalages!)

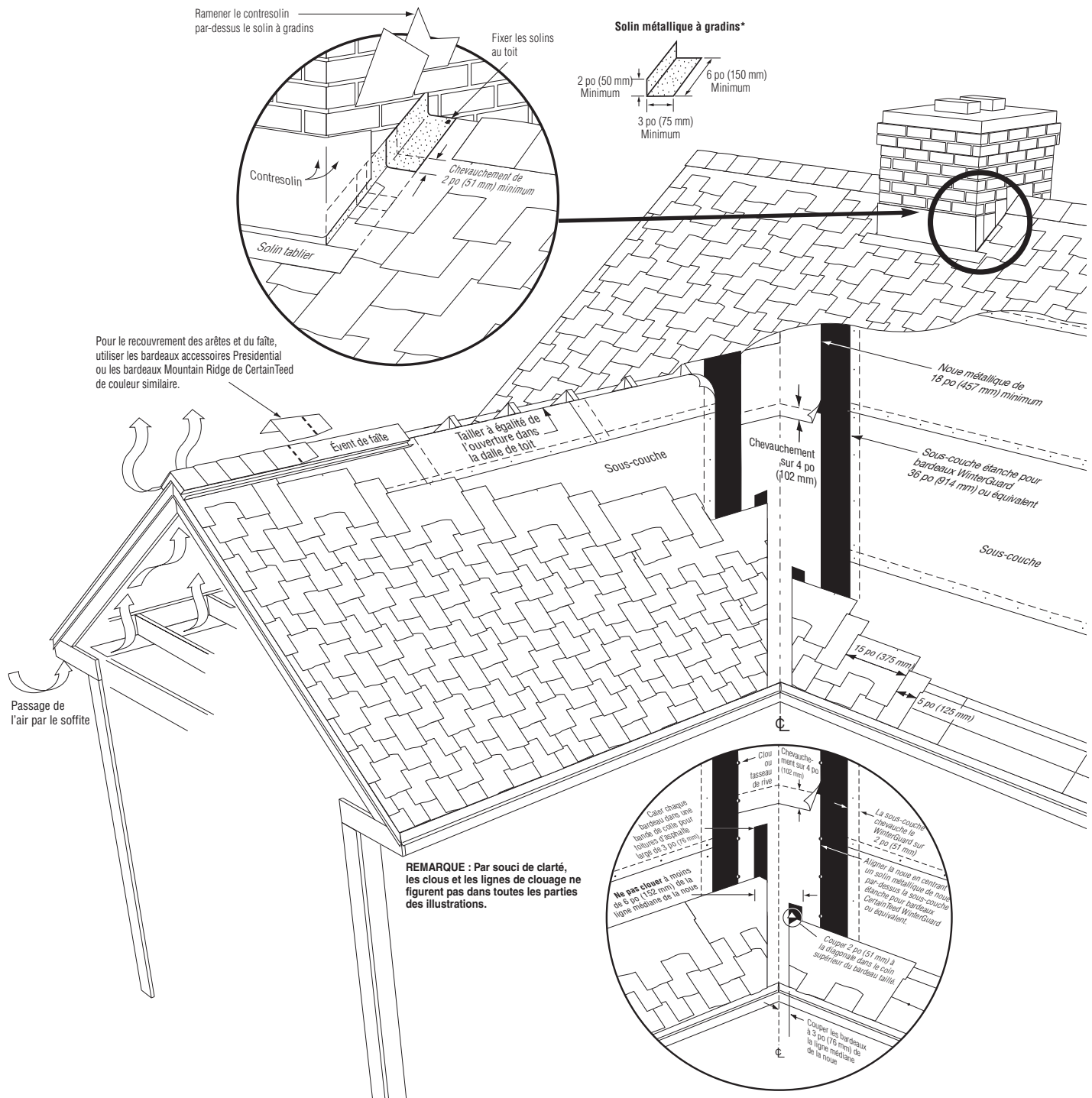

Figure 15-16 : Détail des solins de noue ouverte et de cheminée.

BARDEAUX PRESIDENTIAL SHAKE À EFFETS SPÉCIAUX

DEUX OPTIONS POUR LA POSE DE BARDEAUX DE DEUX COULEURS DIFFÉRENTES AU MOYEN DE LA MÉTHODE DE POSE DÉCALÉE DE 5 PO ET 15 PO

MÉTHODE 1 – ALTERNANCE DES COULEURS – UN RANG

1. Choisir les combinaisons de couleurs des bardeaux Presidential Shake qui seront utilisés pour la pose de bardeaux de couleurs différentes (par ex. gris ardoise et vieux bois). Dans les instructions qui suivent, « A » et « B » désignent les deux couleurs de bardeaux utilisées.
2. **RANG DE DÉPART** : Poser des bardeaux de départ de couleur A sur le rang de départ et suivre les instructions d'installation du rang de départ.
3. **PREMIER RANG** : Poser des bardeaux Presidential Shake de couleur B sur le premier rang. Suivre les instructions d'installation du premier rang. Tous les bardeaux posés sur le premier rang et sur tous les rangs impairs suivants seront de la même couleur, c.-à-d. de couleur B.
4. **DEUXIÈME RANG** : Poser des bardeaux de couleur A sur le deuxième rang. Suivre les instructions d'installation du deuxième rang. Tous les bardeaux posés sur le deuxième rang et sur tous les rangs pairs suivants seront de la même couleur, c.-à-d. de couleur A.
5. Pour les rangs suivants, alterner entre les bardeaux A et les bardeaux B. Compléter chaque rangée avec des bardeaux de la même couleur. Pour éviter la confusion, poser une rangée à la fois jusqu'au bout de la dalle. Suivre les instructions d'installation appropriées pour les bardeaux Presidential Shake.
6. **Faîtes et arêtes** : Poser des bardeaux de recouvrement de faîtes et d'arêtes de la couleur opposée au dernier rang de bardeaux Presidential Shake. Par exemple, si le dernier rang de bardeaux Presidential Shake est de couleur A, utiliser des bardeaux pour faîtes et arêtes de couleur B.

MÉTHODE 2 – ALTERNANCE DES COULEURS – DEUX RANGS

1. Choisir les combinaisons de couleurs des bardeaux Presidential Shake qui seront utilisés pour la pose de bardeaux de couleurs différentes (par ex. gris ardoise et vieux bois). Dans les instructions qui suivent, « A » et « B » désignent les deux couleurs de bardeaux utilisées.
2. **RANG DE DÉPART** : Poser des bardeaux de départ de couleur A sur le rang de départ et suivre les instructions d'installation du rang de départ.
3. **PREMIER RANG** : Poser des bardeaux Presidential Shake de couleur A – la même couleur que pour le rang de départ – sur le premier rang. Suivre les instructions d'installation du premier rang.
4. **DEUXIÈME ET TROISIÈME RANGS** : Poser des bardeaux de couleur B sur le deuxième et le troisième rangs. Suivre les instructions d'installation du deuxième et du troisième rangs.
5. **QUATRIÈME ET CINQUIÈME RANGS** : Poser des bardeaux de couleur A sur le quatrième et le cinquième rangs. Suivre les instructions d'installation du quatrième et du cinquième rangs.

6. Pour les rangs suivants, alterner à tous les deux rangs entre les bardeaux A et les bardeaux B. Compléter chaque rangée avec des bardeaux de la même couleur. Pour éviter la confusion, poser deux rangs complets d'une couleur avant de passer à l'autre couleur. Suivre les instructions d'installation appropriées pour les bardeaux Presidential Shake.
7. **FAÎTES ET ARÊTES** : La couleur du faîte ou de l'arête dépend de la couleur des deux derniers rangs de bardeaux Presidential. Si les deux derniers rangs sont composés de bardeaux de la même couleur, le faîte ou l'arête sera de couleur opposée. Par exemple, si les deux derniers rangs sont de couleur A, utiliser des bardeaux pour faîtes et arêtes de couleur B.

Si les deux derniers rangs de bardeaux sont de couleur différente, utiliser des bardeaux pour faîtes et arêtes de la même couleur que le dernier rang de bardeaux Presidential Shake. Par exemple, si l'avant-dernier rang est de couleur A et que le dernier rang est de couleur B, utiliser des bardeaux pour faîtes et arêtes de couleur B.



RECOUVREMENT DES FAÎTES ET DES ARÊTES

Les bardeaux accessoires Cedar Crest ou Mountain Ridge peuvent servir pour recouvrir les faîtes et les arêtes. Poser des bardeaux jusqu'au faîte. Fixer chaque bardeau accessoire au moyen de deux pièces de fixation. Les pièces de fixation doivent avoir 1³/₄ po (4,5 cm) de longueur, afin qu'elles pénètrent de 3/4 po (1,9 cm) dans la dalle ou qu'ils la traversent.

BARDEAUX ACCESSOIRES À PROFIL HAUT POUR FAÎTES ET ARÊTES MOUNTAIN RIDGE

Utiliser les bardeaux accessoires Mountain Ridge pour recouvrir les faîtes, les arêtes et les versants. Une boîte permet de couvrir 20 pieds (6,1 m) linéaires. Pour éviter les dommages pendant la pose, les bardeaux doivent être assez chauds pour pouvoir être formés correctement.

FIXATION

IMPORTANT : Planter deux clous pour fixer chaque bardeau. **Les clous doivent avoir au moins 1³/₄ po (4,5 cm) de longueur.** Pour le bardeau de départ de 4 po (10 cm), planter les clous à 1 po (2,5 cm) de chaque côté et à environ 2 po (5 cm) du bord du versant (ou de l'avant-toit), en s'assurant que le clou s'enfonce de 3/4 po (1,9 cm) dans la dalle ou qu'il la traverse. Sur chaque bardeau Mountain Ridge entier, poser des clous à 8⁵/₈ po (22 cm) du bord d'aboutement exposé et à 1 po (2,5 cm) de chacun des côtés.

Voici un conseil... Lors de la pose de bardeaux pour faîtes et arêtes sur des bardeaux Presidential TL, pour obtenir une surface uniforme vous pouvez poser une « bande de clouage » faite de planches de 1 po ou former une pièce métallique pour soutenir les bardeaux pour faîtes et arêtes. En outre, les événements de faîte en matériau rigide peuvent servir de base pour produire une apparence uniforme.

POSE DES BARDEAUX SUR LES FAÎTES, LES ARÊTES ET LES VERSANTS

Poser les bardeaux ordinaires sur le pan principal du toit jusqu'au faîte ou à l'arête des deux côtés du toit et les tailler à égalité ou les faire chevaucher sur un côté, au maximum sur la moitié de la largeur d'un bardeau accessoire.

S'assurer que les bardeaux accessoires recouvrent correctement les bardeaux ordinaires posés sur les deux côtés du faîte ou de l'arête ou le long du versant. Pour la pose sur un versant, tailler les bardeaux ordinaires à égalité avec le bord du versant. Poser des bardeaux accessoires en s'assurant qu'ils appuient bien contre la planche du versant. **Pour faciliter l'alignement des pièces, tracer une ligne de craie parallèle au faîte, à l'arête ou au versant à l'endroit où les bords des bardeaux accessoires doivent s'aligner.**

Préparer un **bardeau de départ** de 4 po (10 cm) en retranchant la partie granulée inférieure de 8 po (20 cm) d'un bardeau accessoire. Poser ce bardeau (en orientant la bande adhésive du côté le plus à l'extérieur) par-dessus le coin inférieur de l'arête ou du versant, ou sur l'un ou l'autre bout du faîte, en laissant dépasser le coin ou le bout du bardeau d'environ 1/2 po (1,3 cm) et en pliant le bardeau de départ le long de sa ligne centrale pour qu'il prenne la forme voulue (voir l'illustration ci-dessous). Planter un clou de chaque côté à environ 2 po (5 cm) du bord d'aboutement exposé du bardeau de départ et à 1 po (2,5 cm) de chacun des côtés du bardeau. La pièce de 8 po (20 cm) qui a été retranchée peut être utilisée pour finir l'extrémité opposée du faîte, de l'arête ou du versant.

Ensuite, poser un bardeau Mountain Ridge entier par-dessus le bardeau de départ, à égalité avec les bords inférieur et latéraux du bardeau de départ, en pliant celui-ci le long de sa ligne centrale et en lui donnant la forme requise sur le faîte, l'arête ou le versant. Planter un clou de chaque côté à 8 5/8 po (22 cm) du bord inférieur et à 1 po (2,5 cm) de chacun des côtés du bardeau.

Continuer à poser des bardeaux Mountain Ridge le long du faîte, de l'arête ou du versant, de la façon illustrée. Laisser les bardeaux Mountain Ridge exposés sur 8 po (20 cm) et recouvrir tous les clous.

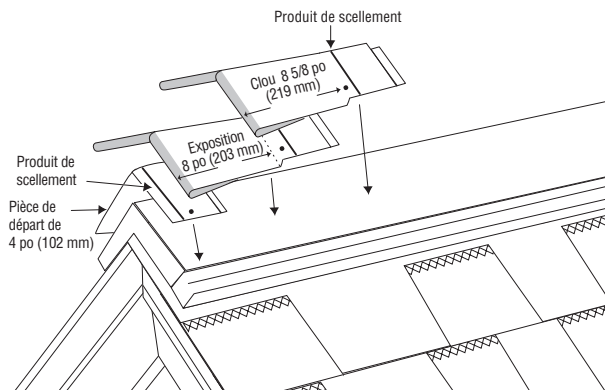

Figure 15-17 : Recouvrement d'arête et de faîte avec Mountain Ridge.

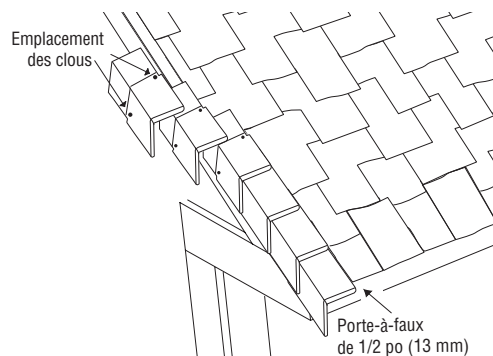

Figure 15-18 : Recouvrement des versants avec Mountain Ridge.



BARDEAUX ACCESSOIRES À PROFIL MOYEN POUR FAÎTES ET ARÊTES CEDAR CREST

Les bardeaux pour faîtes et arêtes Cedar Crest accentuent les volumes, font ressortir les lignes du toit et produisent un fini plus attrayant. Au contraire de la plupart des bardeaux accessoires à un seul ton, les bardeaux Cedar Crest offrent un mélange de tonalités qui se marient parfaitement avec les couleurs des bardeaux Landmark™ Landmark TL™, Presidential™ et Presidential TL™. De conception multicouche, les bardeaux Cedar Crest procurent une protection supplémentaire aux points de tension critiques, tandis que leur adhésif énergétique aide les pièces à demeurer bien en place sur le toit. Utiliser les bardeaux accessoires Cedar Crest pour recouvrir les faîtes et les arêtes. Détacher délicatement les pièces de bardeau avant l'installation en les pliant le long des lignes précoupées puis en détachant les pièces (voir figure 15-19). Il n'est pas nécessaire de couper les pièces. Chaque lot de bardeaux comporte 10 unités de trois pièces, pour un total de 30 pièces qui couvrent 20 pieds (6,1 m) linéaires. Chaque bardeau de 12 po x 12 po (30,5 cm x 30,5 cm) comporte une ligne ombrée caractéristique qui est visible lorsque le bardeau est installé correctement. Pour éviter les dommages pendant la pose, les bardeaux doivent être assez chauds pour que l'on puisse les former correctement.

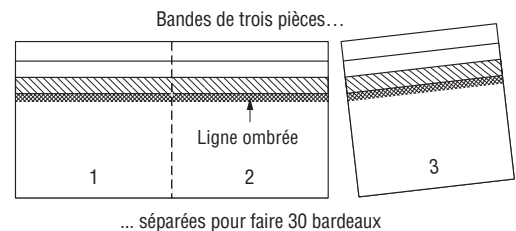

Figure 15-19 : Séparer pour obtenir trois bardeaux de faîtage.

FIXATION

IMPORTANT : Fixer chaque bardeau au moyen de DEUX clous. Les clous doivent avoir au moins 1 3/4 po (4,5 cm) de longueur. Pour le bardeau de départ, planter les clous à 1 po (2,5 cm) de chacun des côtés et à environ 2 po (5 cm) en haut du bord d'aboutement exposé, en s'assurant que le clou pénètre de 3/4 po (1,9 cm) dans la dalle ou qu'il la traverse (voir 15-20). Pour chaque bardeau Cedar Crest entier, positionner les clous à 8 5/8 po (22 cm) en haut du bord d'aboutement exposé et à 1 po (2,5 cm) de chacun des côtés (voir 15-21).

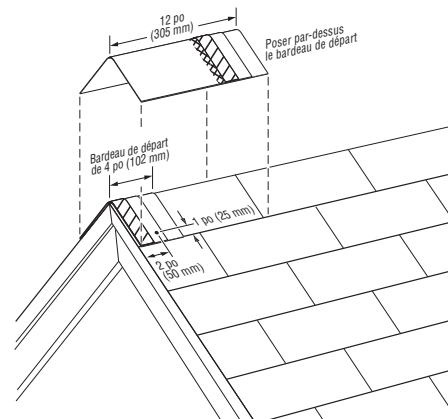

Figure 15-20 : Poser un bardeau de faîtage entier par-dessus le bardeau de départ.

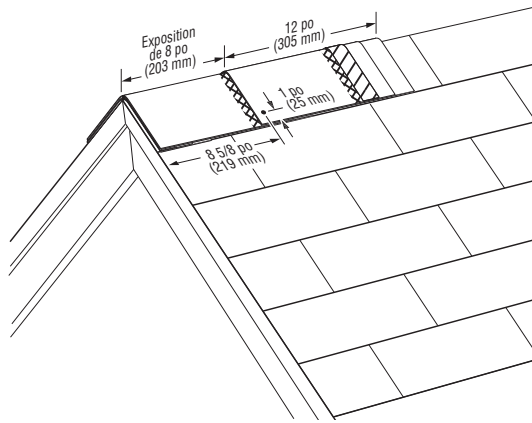

Figure 15-21 : Poser les bardeaux de *faîtage* en laissant une exposition de 8 po (203 mm) et planter un clou de chaque côté de la façon indiquée.

IMPORTANT : Instructions pour la résistance aux vents forts. Pour être conforme à la norme de résistance au vent ASTM D3161 Classe F, chaque bardeau pour *faîtes* et *arêtes* doit être 1) fixé au moyen de clous de la façon indiquée et 2) collé à la main au moyen de deux cordons de 1/4 po (6 mm) de largeur d'adhésif BASF Sonolastic® NP1™ ou de colle au polyuréthane pour toitures et solins Henkel PL® appliqués à une distance d'environ 3/4 po à 1 po (1,9 cm à 2,5 cm) de chaque bord du bardeau; les cordons doivent partir du centre de la section superposée relevée du bardeau et se prolonger d'environ 4 po (10 cm) sur la section supérieure, de la façon illustrée. Aligner et appliquer immédiatement le bardeau de recouvrement suivant, en pressant délicatement les côtés de la jupe dans l'adhésif et en s'assurant que l'adhésif n'est pas apparent. Les deux couches de la jupe double épaisseur sont liées ensemble d'un seul côté; pour fixer l'autre côté, après avoir plié le bardeau sur le *faîte* et l'avoir cloué en position, appliquer un point de 1 po (2,5 cm) de diamètre d'adhésif NP1 ou PL entre les couches du bardeau de la façon indiquée. Aligner et appliquer immédiatement le bardeau de recouvrement suivant, en pressant délicatement les côtés de la jupe dans l'adhésif et en s'assurant que l'adhésif n'est pas apparent.

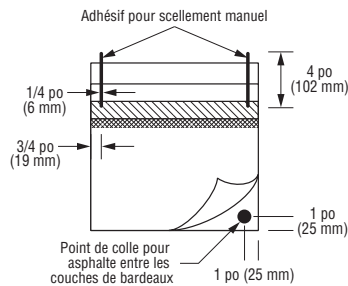

Figure 15-22 : Sceller les bardeaux de *faîtage* à la main de la façon indiquée.

POSE DES BARDEAUX CEDAR CREST

Poser les bardeaux ordinaires jusqu'à l'*arête* ou le *faîte* des deux côtés du toit et les tailler à égalité. S'assurer que les bardeaux Cedar Crest couvriront adéquatement le dernier rang de bardeaux des deux côtés de l'*arête* ou du *faîte*. Préparer un bardeau de départ de 4 po (10 cm) en retranchant une section de 8 po (20 cm) de la partie inférieure à granules colorées d'un bardeau Cedar Crest. Poser la pièce de départ de 4 po (10 cm) avec la section superposée relevée par-dessus le coin inférieur de l'*arête* ou sur un bout ou l'autre du *faîte*, en surplombant le coin ou le bout d'environ 1/2 po (1,3 cm) et en pliant le bardeau de départ le long de la ligne centrale pour le former en position (voir figure 15-20). Planter un clou de chaque côté à environ 2 po (5 cm) en haut du bord exposé du bardeau de départ et à 1 po (2,5 cm) de chacun des côtés du bardeau. Poser ensuite un bardeau entier de 12 po x 12 po (30,5 cm x 30,5 cm) par-dessus la pièce de départ, en pliant le bardeau le long de la ligne centrale et en le formant en position par-dessus l'*arête* ou le *faîte*, à égalité avec le bas et les côtés du bardeau de départ. Fixer le bardeau entier au moyen de deux clous

d'au moins 1 3/4 po (4,5 cm) de longueur, un clou de chaque côté du bardeau à 8 5/8 po (22 cm) du bord d'aboutement et à 1 po (2,5 cm) de chacun des côtés (voir figure 15-21).

Continuer à poser les bardeaux Cedar Crest le long de l'*arête* ou du *faîte*, en formant chaque bardeau par-dessus l'*arête* ou le *faîte* et en le clouant de la façon indiquée dans la section Fixation. Laisser une exposition de 8 po (20 cm) et recouvrir tous les clous (voir figure 15-21).

Pour faciliter l'alignement des bardeaux, tracer une ligne de craie parallèle à l'*arête* ou au *faîte* à l'endroit où les bords des bardeaux Cedar Crest doivent s'aligner.

SOLIN À GRADINS MÉTALLIQUE

Le solin métallique doit être une pièce de 5 po x 6 po (12,7 cm x 15,2 cm) pliée de la façon indiquée à la figure 12-23.

Mettre chaque pièce de solin 2 po (5 cm) plus haut sur le toit que l'endroit où le rebord inférieur du bardeau suivant (chevauchant) sera posé. Chacun des rangs de solins suivants doit « chevaucher » le rang de solins précédent sur au moins 2 po (5 cm).

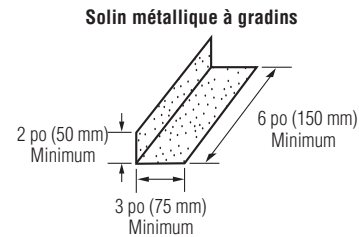

Figure 15-23 : Solin métallique à gradins.

INSTALLATION PAR-DESSUS UNE TOITURE EXISTANTE

ENLÈVEMENT DE L'ANCIENNE TOITURE

CertainTeed recommande, sans l'exiger, d'enlever l'ancienne toiture avant l'installation de ces produits. Inspecter la dalle de toit afin de déterminer si sa capacité portante est suffisante pour recevoir les bardeaux Presidential. Si la vieille toiture est composée de deux couches de bardeaux ou plus, il faut enlever la toiture existante. Une fois la couverture enlevée, réparer la dalle ou en installer une nouvelle, puis poser une sous-couche, des solins d'avant-toit et des bardeaux Presidential en procédant de la façon indiquée.

INSTALLATION D'UNE NOUVELLE TOITURE PAR-DESSUS DES BARDEAUX D'ASPHALTE

IMPORTANT : Si les bardeaux Presidential sont posés sur des bardeaux d'asphalte existants, CertainTeed exige que des méthodes d'imbrication spéciales soit employées. La pose de ces bardeaux d'une façon non appropriée pourrait entraîner le soulèvement des bords des bardeaux, donnant au toit un aspect indésirable et réduisant la performance de la toiture.

Si les bardeaux Presidential Shake sont posés sur des bardeaux de bois existants, remplacer les vieux bardeaux de bois le long de l'avant-toit et du bord des versants par des planches de 1 po x 4 po. On peut installer des bandes de bois biseautés de 4 po x 5 po de largeur sous les bords d'aboutement des bardeaux de façon à fournir une base de clouage solide. Poser les bardeaux Presidential Shake en suivant les instructions de pose.