

Bardeaux Grand ManorTM Carriage HouseTM et Centennial SlateTM

16

VOTRE OBJECTIF :

Apprendre la bonne méthode de pose de chacun de ces bardeaux.

Ces bardeaux sont des produits de recouvrement de première qualité. Dans un choix de qualité « bonne », « supérieure » et « meilleure », ces produits seraient classés dans la catégorie « meilleure »

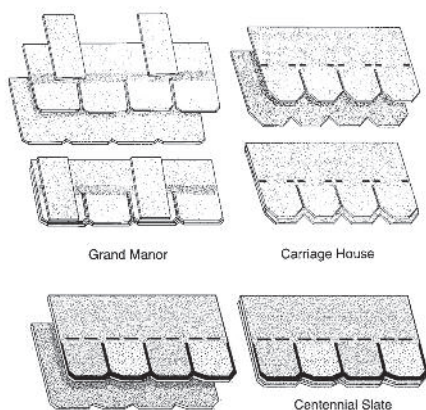

Figure 16-1 : Construction extrêmement robuste.

Ces bardeaux super-lourds ont été inventés par CertainTeed. Ils sont composés de **deux** bardeaux stratifiés entiers. Le stratifié inférieur est un bardeau pleine grandeur sans fente ni entaille. Le stratifié supérieur incorpore différentes options de forme et de couleur. Le stratifié supérieur du bardeau Grand ManorTM comporte aussi une ou plusieurs jupes plus petites qui améliorent sa dimensionnalité (figure 16-1).

Ces bardeaux procurent l'avantage d'une protection hydrofuge multicouche. Cela signifie que, une fois l'installation terminée, quatre bardeaux recouvrent tout le toit. Une couverture quadruple!

Le bardeau Centennial SlateTM est fabriqué au moyen d'un nouveau procédé en instance de brevet qui produit l'apparence de l'ardoise à teintes mélangées.

CES BARDEAUX PRÉSENTENT D'AUTRES AVANTAGES :

- ◆ Bardeaux extra-larges de 18 po x 36 po (45,7 cm x 91,4 cm) installés avec une exposition de 8 po (20,3 cm).
- ◆ Exigences particulières en matière de fixation, de sous-couche sur les pentes faibles et de solins étant donné l'épaisseur, la conception et le poids de ces produits.

LA COTE UL DE RÉSISTANCE AU FEU pourrait requérir l'installation d'une sous-couche. Poser la sous-couche à plat et sans ridules.

PENTES STANDARDS OU RAIDES : CertainTeed recommande la sous-couche synthétique DiamondDeckTM, la sous-couche haute performance Roofers' SelectTM ou une autre sous-couche pour bardeaux conforme à la norme ASTM D226, D4869 ou D6757. Toujours veiller à ventiler suffisamment la dalle, et plus particulièrement encore si la sous-couche DiamondDeck ou une autre sous-couche synthétique est installée. Suivre les instructions d'installation du fabricant.

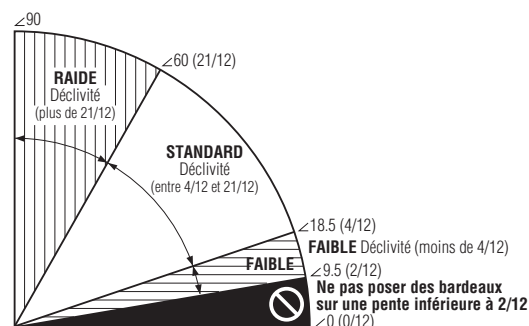

Figure 16-2 : Définition des pentes.

PENTES FAIBLES : Il faut poser sur toute la toiture une sous-couche étanche pour bardeaux WinterGuardTM de CertainTeed (ou un produit équivalent conforme à la norme ASTM D1970) ou deux feuilles de sous-couche feutre pour bardeaux de 36 po (91,4 cm) de largeur (Roofers' Select ou une autre sous-couche conforme à ASTM D226, D4869 ou D6757) qui se chevauchent sur 19 po (48,3 cm); s'assurer que la ventilation de la dalle est suffisante. Si la sous-couche DiamondDeck ou une autre sous-couche synthétique est installée, faire un chevauchement contre les intempéries d'au moins 20 po (50 cm) et s'assurer que la ventilation de la dalle est suffisante. Suivre les instructions d'installation du fabricant.

LA DALLE DE TOIT* DOIT ÊTRE COMPOSÉE AU MINIMUM de panneaux de contreplaqué de 3/8 po, de panneaux sans placage de 7/16 po ou d'une structure en pièces de bois d'épaisseur nominale de 1 po.

POUR LES CLIMATS FROIDS (TOUTES LES PENTES) : S'il y a possibilité d'accumulation de glace, il est fortement recommandé de poser une sous-couche WinterGuard ou un produit équivalent. Suivre les instructions d'installation du fabricant.

SOLIN : Utiliser un solin anticorrosion afin de prévenir les fuites aux lignes de jonction du toit avec un mur, un autre toit, une cheminée ou un objet qui pénètre dans le toit.

ADHÉSION : L'adhésion des bardeaux peut être retardée si les bardeaux sont posés par temps froid ou si des poussières aéroportées s'accumulent sur le toit. Nous recommandons de coller chaque bardeau à la main s'il est probable que les conditions météorologiques ne permettront pas une bonne adhésion de l'adhésif appliqué en usine.

ATTENTION : Pour prévenir la formation de craquelures, les bardeaux doivent être assez chauds pour leur permettre de prendre la forme des arêtes, des faîtes et des noues.

GARANTIE : Ces bardeaux sont garantis contre les défauts de fabrication et sont couverts par la protection SureStartTM. Voir la garantie pour connaître les détails et les limitations.

* Pour de l'information de nature technique, de l'information sur les autres méthodes de pose et matériaux acceptables ou une copie de la garantie, communiquer avec les sources indiquées ci-dessous :	Garantie	Autres instructions	Questions de nature technique
Votre fournisseur ou couvreur	✓		
CertainTeed Home Institute 800-782-8777	✓	✓	
Services techniques CertainTeed 800-345-1145	✓	✓	✓

FIXATION

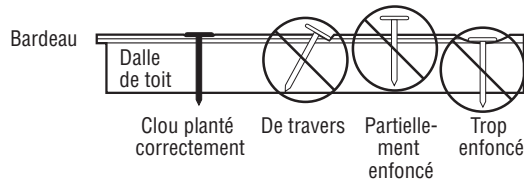

Figure 16-3 : Clouage adéquat et non adéquat

IMPORTANT : Pour les dalles de $\frac{3}{4}$ po (1,9 cm) d'épaisseur ou plus, les clous doivent s'enfoncer d'au moins $\frac{3}{4}$ po (1,9 cm) dans la dalle. Sur les dalles plus minces, les clous doivent traverser la dalle d'au moins $\frac{1}{8}$ po (3,2 mm).

Les clous doivent être des clous de toiture de calibre 11 ou 12 résistants à la corrosion, avoir une tête d'au moins $\frac{3}{8}$ po (9,5 mm) et être longs d'au moins $1\frac{1}{2}$ po (3,8 cm) pour une installation sur dalle nue et $1\frac{3}{4}$ po (4,4 cm) pour une installation par-dessus une toiture existante avec les bardeaux Grand Manor; pour les bardeaux Carriage House et Centennial Slate, les clous doivent être longs d'au moins $1\frac{1}{4}$ po (3,1 cm) pour une installation sur dalle nue et $1\frac{1}{2}$ po (3,8 cm) pour une installation par-dessus une toiture existante.

REMARQUE : Toujours utiliser des clous avec ces produits.

PENTES FAIBLES OU STANDARDS

Poser **cinq** clous sur chaque bardeau entier.

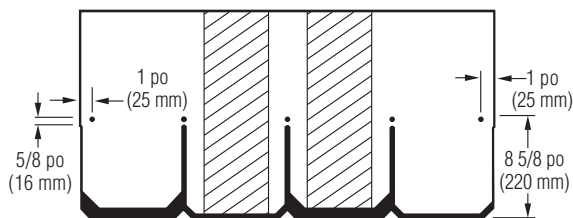

Figure 16-4 : Poser cinq clous sur chaque bardeau entier Grand Manor, Carriage House ou Centennial Slate.

PENTES RAIDES

Poser **sept** clous et appliquer trois points de bitume pour toitures sur chaque bardeau Grand Manor™ entier. Poser **cinq** clous et appliquer trois points de bitume pour toitures sur chaque bardeau Carriage House™ et Centennial Slate™ entier. Appliquer des points de bitume pour toitures à 1 po (2,5 cm) du bord du bardeau (figure 16-5). Il est recommandé d'utiliser un bitume conforme à la norme ASTM D4586 Type II.

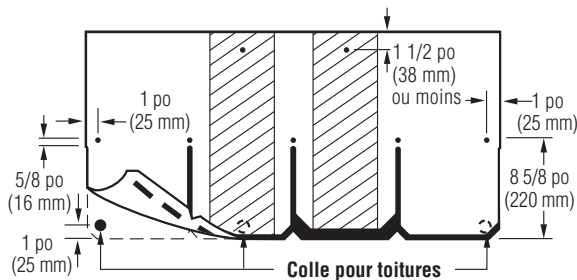

Figure 16-5 : Pour la pose des bardeaux Grand Manor sur les pentes raides, utiliser sept clous et trois points de colle pour toitures d'asphalte.

IMPORTANT : Pour prévenir le glissement des jupes stratifiées (sections hachurées ci-dessus) quand un bardeau rencontre un mur ou une arête et sur les pentes raides (plus de 21/12), chaque jupe stratifiée à la jonction doit être fixée individuellement au moyen d'un clou supplémentaire, de la façon illustrée. Les clous posés de cette

façon doivent être centrés horizontalement sur la jupe stratifiée et positionnés à $1\frac{1}{2}$ po (3,8 cm) ou moins du bord supérieur du bardeau. Par temps chaud, il pourrait être nécessaire de planter un clou supplémentaire dans chaque jupe afin de prévenir son glissement. Dans ce cas, 100 clous de plus par carré seront requis.

ATTENTION : L'application d'une quantité excessive de bitume peut faire cloquer les bardeaux.

MÉTHODE DE POSE SUR DALLE NUE POUR LES BARDEAUX GRAND MANOR, CARRIAGE HOUSE ET CENTENNIAL SLATE

MÉTHODE D'ALIGNEMENT VERTICAL À COLONNE SIMPLE DE 4 1/2 POUÇES

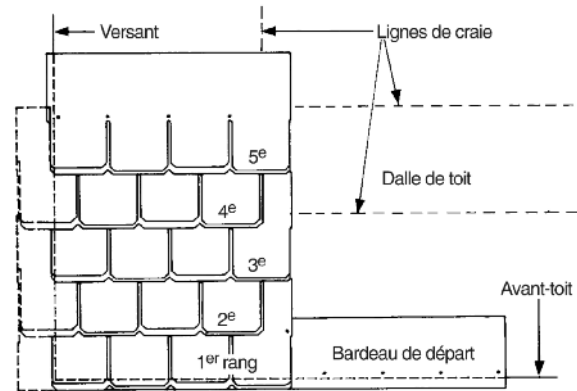

Figure 16-6 : Méthode d'alignement vertical.

RANG DE DÉPART :

- ◆ Pour les bardeaux Grand Manor et Centennial Slate, le rang de départ se compose du même bardeau dont la section inférieure de 8 po (20,3 cm) a été retranchée ou de bardeaux de départ haute performance de CertainTeed (10 po [25,4 cm]).

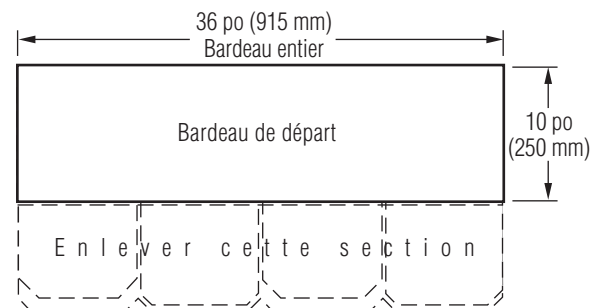

Figure 16-7 : Fabriquer les bardeaux de départ en enlevant 8 po (203 mm) au bas des jupes.

- ◆ Pour les bardeaux Carriage House, le rang de départ se compose de bardeaux Carriage House dont la section inférieure de 8 po (20,3 cm) a été retranchée. La façon la plus facile de procéder pour couper la section inférieure consiste à tailler le bardeau en ligne droite sur toute sa longueur tout juste au-dessus de la ligne de jonction des jupes (figure 16-7).
- ◆ Pour les trois modèles, retrancher $4\frac{1}{2}$ po (11,4 cm) sur la largeur du côté gauche de la première bande de départ et poser la pièce restante sur le coin inférieur gauche du toit. Ce bardeau de départ de $31\frac{1}{2}$ po (80 cm) doit dépasser du versant et de l'avant-toit d'environ $\frac{1}{2}$ po (1,3 cm) si un larmier est utilisé et de $\frac{3}{4}$ po (1,9 cm) s'il n'y a pas de larmier. Continuer de poser des bardeaux de départ entiers de 36 po (91,4 cm) tout le long de l'avant-toit (figure 16-8).

Voici un conseil... Veillez à avoir plusieurs lames à portée de la main quand vous installez ces produits. Quand vous couperez ces bardeaux double épaisseur du côté granules, vos lames s'émouseront rapidement.

PREMIER RANG : Le premier rang commence avec un bardeau entier sur le coin inférieur gauche du toit. Mettre les jupes à égalité avec le bord gauche et le bord inférieur du rang de départ (figure 16-9).

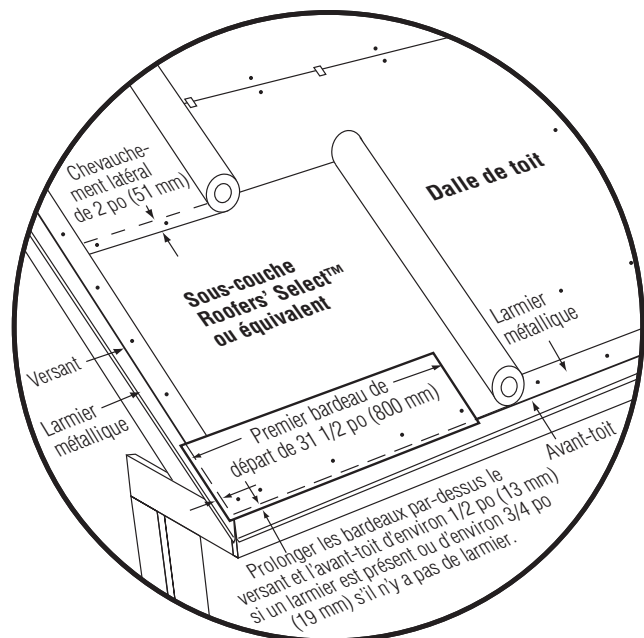

Figure 16-8 : Détail de la sous-couche, du premier bardeau de départ et du larmier pour une pente standard.

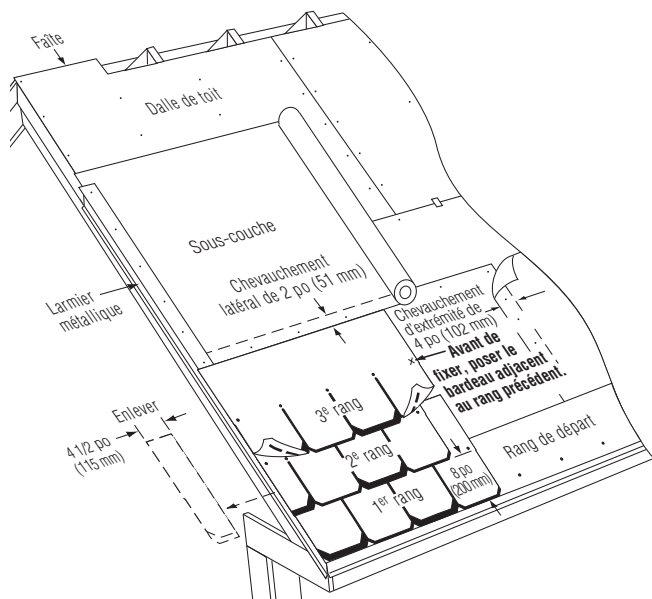

Figure 16-9 : Pose des trois premiers rangs sur une pente standard.

DEUXIÈME RANG : Retrancher 4 1/2 po (11,4 cm) du côté gauche du bardeau. Poser la pièce restante par-dessus le bardeau du premier rang, à égalité avec le côté gauche et en laissant 8 po (20,3 cm) du premier rang exposés. À l'aide d'un cordeau à craie, tracer des lignes horizontales et verticales au besoin (figure 16-9). Vérifier que l'alignement est bon.

RANGS SUIVANTS :

- ◆ Continuer à poser les rangs suivants en alternant les bardeaux entiers et les bardeaux dont 4 1/2 po (11,4 cm) ont été retranchés du côté gauche, en montant une seule colonne le long du versant.
- ◆ Fixer les bardeaux entiers avec quatre clous, sans fixer le bord droit de la jupe pour l'instant.
- ◆ Fixer les bardeaux coupés de 31 1/2 po (80 cm) avec cinq clous.

SUITE DE L'INSTALLATION :

- ◆ Poser des bardeaux entiers bout à bout contre le côté droit des bardeaux de chaque rangée (figure 16-10).
- ◆ En partant de l'avant-toit, monter le long du toit, une colonne verticale à la fois, en maintenant une exposition de 8 po (20,3 cm).
- ◆ Sur un rang sur deux où la jupe droite du bardeau du rang supérieur a été laissée non clouée, soulever soigneusement la jupe non clouée de façon à ne pas déchirer ou plier le bardeau, en particulier au haut de la rainure de la jupe coupée, et glisser le bardeau suivant par-dessus de façon à ce qu'il appuie sur le bout du bardeau caché.
- ◆ Poser les cinq clous sur le bardeau nouvellement mis en place et un clou sur le bout libre de la jupe du bardeau supérieur.
- ◆ Sur un rang sur deux où le nouveau bardeau appuie contre le bout du bardeau visible, poser d'abord seulement quatre clous, de façon à laisser l'extrémité droite libre.
- ◆ Répéter la manœuvre une colonne à la fois jusqu'à ce que tous les rangs soient complétés jusqu'au bout du toit.

POSE DES NOUES :

- ◆ Les noues ouvertes sont fortement recommandées, mais non requises. Les noues à double tranchis et les noues imbriquées ne sont pas recommandées, mais elles sont acceptables si les bardeaux ne sont pas endommagés, s'ils ne se fendent pas et ne bombent pas au moment où ils sont formés dans la noue.
- ◆ Lors de l'installation d'une noue ouverte, utiliser un solin en cuivre 16 oz au minimum (ou équivalent) par-dessus une sous-couche étanche pour bardeaux WinterGuard™ (ou équivalente). Les noues en W préformées sont privilégiées (figures 16-11 et 16-12).

Voici un conseil... Les entrepreneurs utilisent différents outils pour couper ces produits : scie mécanique à pile de 33/8 po (8,6 cm) à lame au carbure vendue par plusieurs fabricants, coupe-bardeaux en amiante, gros coupe-papier pour service sévère et ciseaux à tôle à lames changeables.

Figure 16-10 : Schéma d'installation par « alignement vertical ».

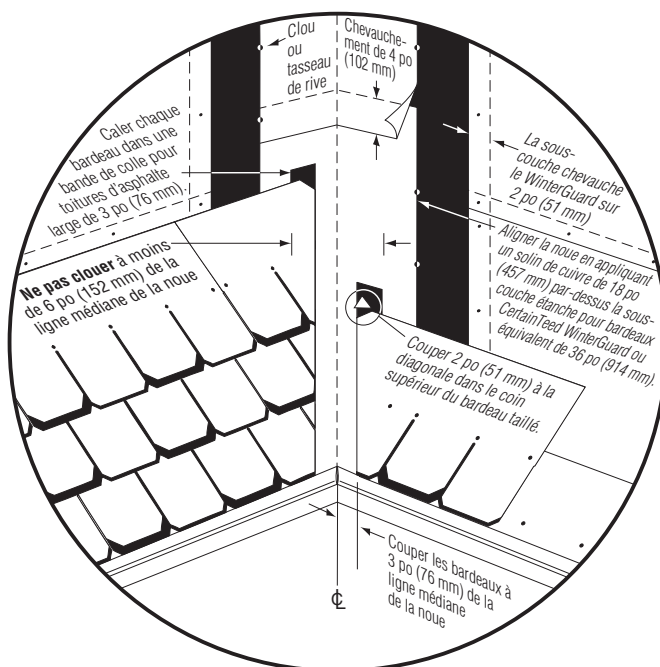
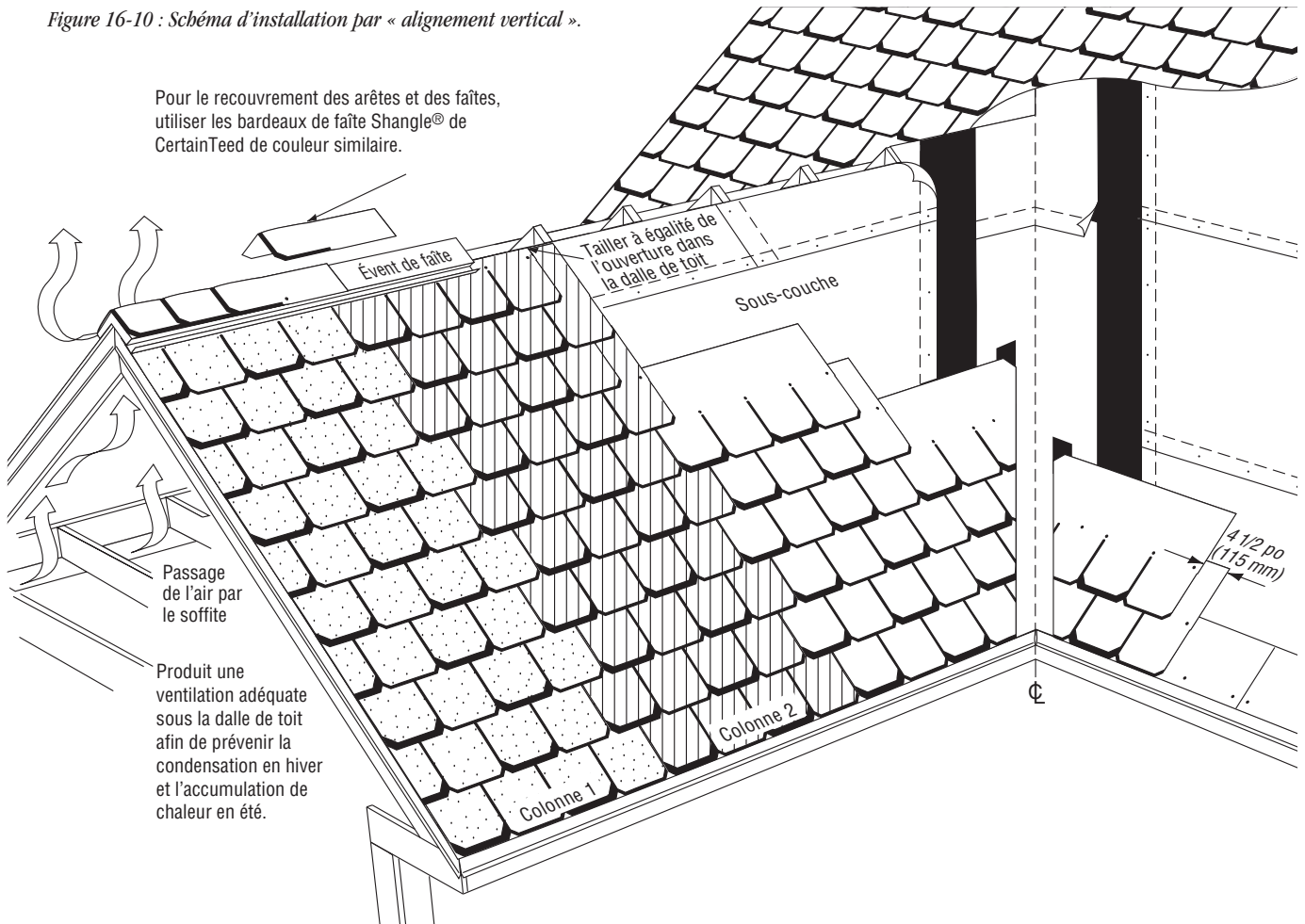

Figure 16-11 : Installation de la noue avec Grand Manor.

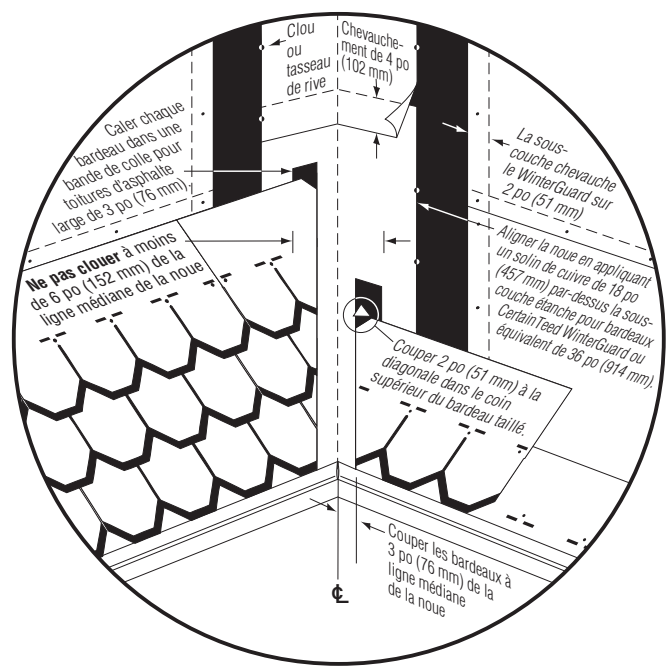

Figure 16-12 : Installation de la noue avec Carriage House.

POSE DES SOLINS : Utiliser des pièces de 10 po x 5 po (25,4 cm x 12,7 cm) de métal anticorrosion tel le cuivre. Pour le premier rang de bardeaux Carriage House seulement, utiliser une pièce de solin métallique de 12 po x 5 po (30,4 cm x 12,7 cm) (figure 16-14).

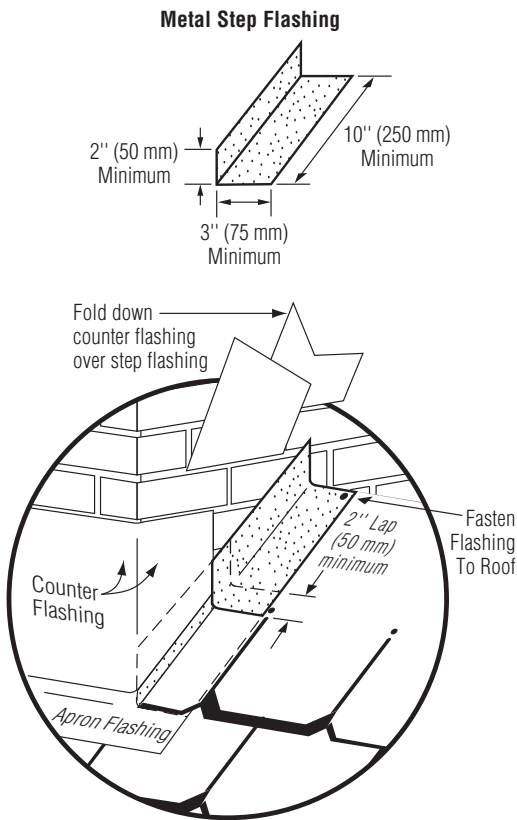

Figure 16-13 : Solin métallique à gradins pour Grand Manor.

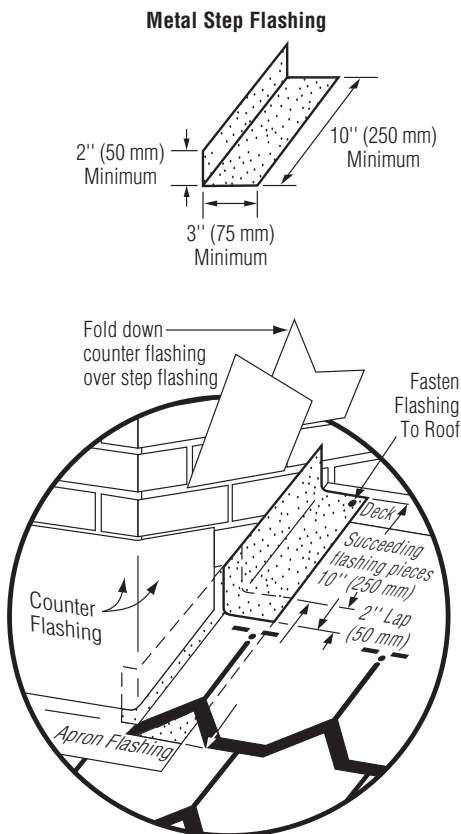

Figure 16-14 : Solin métallique à gradins pour Carriage House.

AUTRE MÉTHODE DE POSE DES BARDEAUX CARRIAGE HOUSE SUR DALLE NUE

MÉTHODE DE POSE DIAGONALE DE 4 1/2 POUÇES ET DE SIX RANGS

Étant donné le risque de faire apparaître des motifs de pose indésirables, **il faut éviter d'utiliser les méthodes de pose diagonale avec les bardeaux Grand Manor et Centennial Slate.** Avec les bardeaux Carriage House, cependant, on peut utiliser la « méthode de pose diagonale de 4 1/2 pouces et de six rangs ». Avec cette méthode, il faut enlever une demi-jupe à chaque étape.

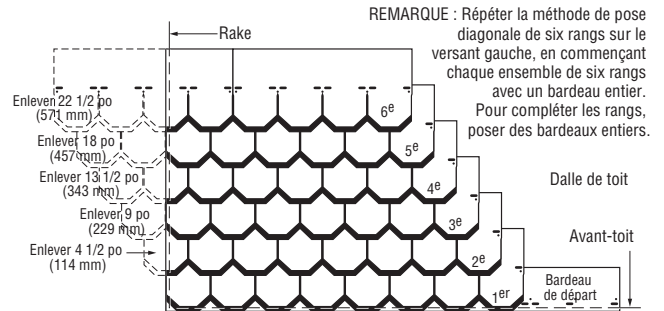

Figure 16-15 : Quatre et demi en diagonale, six à la verticale (Carriage House).

RANG DE DÉPART :

1. Le rang de départ peut être fait de bardeaux Carriage House dont les jupes de 8 po (20,3 cm) (incluant la section correspondante du stratifié inférieur) ont été retranchées. Retrancher 4 1/2 po (11,4 cm) sur le côté gauche du premier bardeau de départ et poser la pièce restante sur le coin inférieur gauche du toit. Ce bardeau de départ de 3 1/2 po (80 cm) doit dépasser du versant et de l'avant-toit d'environ 1/2 po (1,3 cm) si un larmier est utilisé et de 3/4 po (1,9 cm) s'il n'y a pas de larmier.
2. Positionner les clous dans la bande de départ à environ 1 1/2 po (3,8 cm) en haut du bord inférieur, de façon à les centrer sous les jupes du premier rang. Continuer en posant des pièces entières de 10 po x 36 po (25,4 cm x 91,4 cm) le long de l'avant-toit (figure 16-15).

PREMIER RANG : Poser un bardeau entier sur le coin inférieur gauche du toit, les jupes à égalité avec le rang de départ (figure 16-15).

DU DEUXIÈME AU SIXIÈME RANG :

1. Pour commencer le deuxième rang, retrancher 4 1/2 po (11,4 cm) sur le côté gauche d'un bardeau et poser la pièce de 3 1/2 po (80 cm) restante par-dessus le bardeau du premier rang. Exposer les 8 po (20,3 cm) inférieurs du premier rang.
2. Chacun des rangs suivants, jusqu'au sixième rang inclusivement, commence par un bardeau plus court de 4 1/2 po (11,4 cm) que le bardeau précédent, en finissant avec une pièce de 13 1/2 po (34,3 cm) au sixième rang. Exposer les 8 po (20,3 cm) inférieurs de chaque rang. Cette méthode établit une configuration diagonale de 4 1/2 po (11,4 cm).
3. Poser des bardeaux entiers de 18 po x 36 po (45,7 cm x 91,4 cm) contre ces six rangs.

RANGS SUIVANTS : Monter le versant gauche en répétant la méthode de pose diagonale de 4 1/2 pouces et de six rangs, en commençant chaque groupe de six rangs avec un bardeau entier. Compléter les rangs jusqu'au versant opposé avec des bardeaux entiers. Tous les bardeaux sur le toit fini doivent être retenus par cinq clous.

Voici un conseil... Sur le premier rang d'un toit de bardeaux Carriage House, utilisez des bardeaux Grand Manor pour obtenir un rebord droit le long de l'avant-toit.

DEUX MÉTHODES D'INSTALLATION PAR-DESSUS UNE TOITURE EXISTANTE

CAPACITÉ DE CHARGE DE LA DALLE

Le superviseur du chantier doit toujours consulter les codes de la construction en vigueur pour connaître la limite de charge applicable pour la dalle de toit. En particulier, il faut s'assurer que la charpente de toit existante peut supporter le poids supplémentaire des travailleurs et celui de la nouvelle toiture de bardeaux super-lourds. Garder à l'esprit que les bardeaux Grand Manor pèsent 430 lb (195 kg) par carré, les bardeaux Carriage House, 350 lb (159 kg) par carré et les Centennial Slate, 355 lb (161 kg) par carré. Dans plusieurs endroits, il faut également entrer dans l'équation le poids de la neige. Il ne faut jamais installer ces produits par-dessus une autre toiture poids lourd, ou par-dessus une toiture déjà composée de deux couches de bardeaux ou plus. Le poids additionné des couvertures sera probablement trop élevé pour la plupart des charpentes.

PRÉPARATION DE LA SURFACE DU TOIT POUR L'INSTALLATION PAR-DESSUS UNE TOITURE EXISTANTE

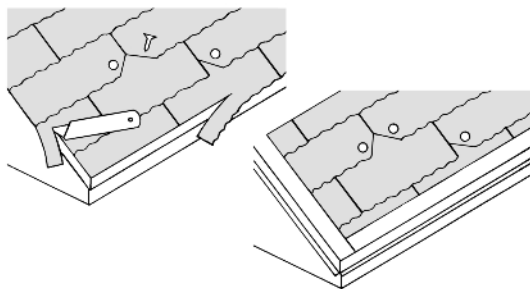

Figure 16-16 : Préparation d'un vieux toit pour sa réfection.

- ◆ Rendre la surface de la vieille toiture aussi uniforme que possible : remplacer les bardeaux manquants et fendre et clouer à plat toutes les jupes de bardeau gondolées, relevées ou courbées. Si des bardeaux Carriage House ou Grand Manor seront imbriqués dans les vieux bardeaux, se reporter à la méthode de découpe et imbrication décrite plus loin dans ce chapitre.
- ◆ Il est recommandé de tailler les vieux bardeaux à égalité avec les versants et l'avant-toit.
- ◆ Il est recommandé de poser un larmier anticorrosion le long des versants et de l'avant-toit, en recouvrant les bords des vieux bardeaux. De cette façon, le rebord droit et uniforme aidera à prévenir l'infiltration de l'eau sous les bardeaux.

(1) MÉTHODE DU « BRIDGING »

INSTALLATION : La méthode du « bridging » (pose directe sur la surface uniformisée du vieux toit) est acceptable pour les bardeaux Grand Manor seulement. Essentiellement, cette méthode est la même que la méthode standard de pose des bardeaux Grand Manor, sauf qu'aucune sous-couche n'est installée. Cependant, la méthode de découpe et imbrication est préférable à la méthode du « bridging » pour l'installation par-dessus une toiture existante car les bardeaux imbriqués repoussent mieux l'eau et ont meilleure allure.

Si la méthode du « bridging » est utilisée pour installer une nouvelle toiture par-dessus une toiture existante, employer la technique de pose approuvée (voir la Méthode de pose sur dalle nue décrite plus tôt dans ce chapitre).

(2) MÉTHODE DE DÉCOUPE ET IMBRICATION

Pour l'installation de bardeaux Carriage House ou Centennial Slate par-dessus une toiture existante, nous recommandons fortement d'utiliser cette méthode pour éviter les affaissements et le soulèvement des bords que produisent souvent les bardeaux installés avec la méthode du « bridging ». Cette méthode peut aussi être utilisée pour poser des bardeaux Grand Manor.

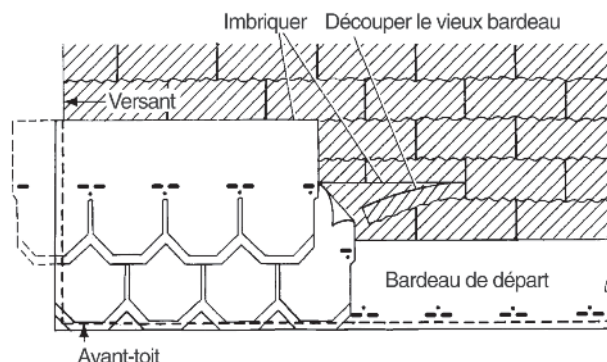

Figure 16-17 : Méthode « Découpe et imbrication ».

Pour utiliser la méthode de découpe et imbrication (figure 16-17), retrancher 3 po (7,6 cm) du bord de tous les vieux bardeaux qui sont chevauchés sur moins de 2 1/2 po (6,3 cm) par les nouveaux bardeaux. De cette façon, on obtient une pose imbriquée à plat et l'on évite les bords soulevés et les affaissements.

Il faut par ailleurs suivre toutes les instructions de pose standard et d'imbrication. Ne pas installer de sous-couche.

FAÎTES ET ARÊTES

Poser les bardeaux Shangle® Ridge sur les faîtes et les arêtes.

1. Ces bardeaux mesurent 12 po par 18 po (30,5 cm par 45,7 cm). Ce sont des bardeaux double couche préassemblés, à couleur coordonnée et à exposition de 8 po (20,3 cm).
2. Poser les bardeaux Grand Manor, Carriage House ou Centennial Slate jusqu'au faîte ou à l'arête des deux côtés et les tailler à égalité. Prévoir une couverture adéquate en s'assurant que le dernier rang de bardeaux ne sera pas exposé sur plus de 8 po (20,3 cm) quand les bardeaux pour faîte et arête seront posés.
3. Pour faciliter l'alignement des pièces en l'absence d'évents de faîte, tracer une ligne de craie parallèle au faîte ou à l'arête à l'endroit où les bords des bardeaux pour faîte et arête doivent s'aligner.
4. Si possible, essayer de commencer à l'extrémité du faîte qui est opposée au côté où les vents dominants atteignent la maison. De cette façon, le vent et la pluie pénètrent moins facilement sous les bardeaux pour faîte et arête. Sur une arête, poser les bardeaux pour faîte et arête en commençant par le bas et en montant.
5. Avant de clouer les pièces, ne pas oublier de retirer le ruban qui protège l'adhésif entre les deux couches du bardeau (figure 16-18).

Voici un conseil... Quand vous posez les bardeaux pour faîtes et arêtes, formez-les délicatement sur l'arête de façon à éviter les fissures et les pertes de granules. Sur les lignes d'arête très raides, vous pouvez doubler les bardeaux afin d'« adoucir » l'angle au sommet.

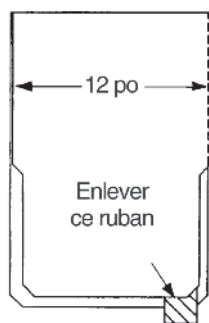

Figure 16-18 : Faîte Shangle®.

6. Plier le bardeau pour faîtes et arêtes le long de la ligne centrale dans le sens le plus long du bardeau de façon à le former en position par-dessus le faîte ou l'arête.
7. Clouer chaque bardeau pour faîtes et arêtes au moyen de deux clous (figure 16-19). Les clous doivent être longs de 1 3/4 po (4,4 cm) ou plus, de façon à ce qu'ils pénètrent dans la dalle de 3/4 po (1,9 cm) ou qu'ils la traversent d'au moins 1/8 po (3 mm). Laisser 8 po (20,3 cm) du bardeau exposé le long de la ligne de faîte ou d'arête et recouvrir tous les clous.

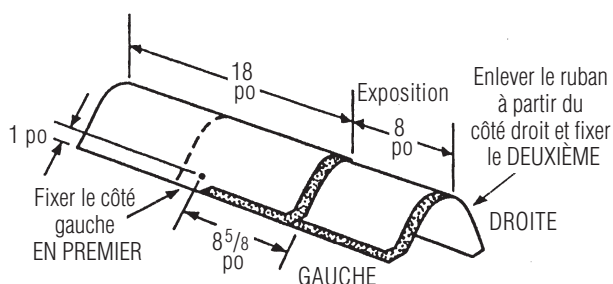

Figure 16-19 : Pose de bardeaux de faîte Shangle® sur les arêtes et les faîtes.

8. Si des événements de faîte recouverts de bardeaux sont installés (figure 16-20), ils doivent accepter les bardeaux pour faîtes et arêtes de 12 po (30,5 cm) de largeur. Suivre les instructions d'installation du fabricant des événements. Pour fixer les bardeaux pour faîtes et arêtes sur l'événement de faîte, utiliser des clous galvanisés à chaud d'une longueur suffisante pour qu'ils pénètrent de 3/4 po (1,9 cm) dans la dalle ou la traversent.

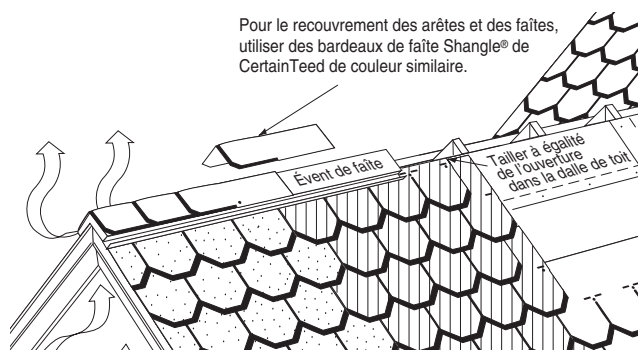
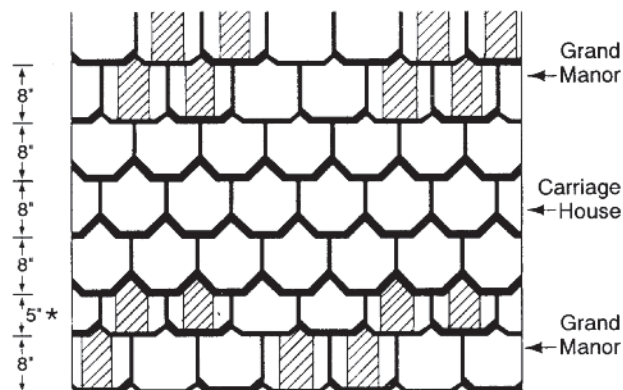

Figure 16-20 : Pose de bardeaux de faîte Shangle® sur un événement de faîte.

BARDEAUX MÉLANGÉS

BARDEAUX CARRIAGE HOUSE ET GRAND MANOR SUR UN MÊME TOIT



*Le rang transitoire de 5 po (127 mm) est utilisé seulement pour marier du Carriage House par-dessus du Grand Manor.

Figure 16-21 : Mariage du Carriage House avec du Grand Manor.

IMPORTANT : Des bardeaux Carriage House peuvent être mélangés dans un toit Grand Manor pour obtenir une apparence distinctive, un peu comme le faisaient les ardoisiers. Le mélange de produits différents sur le toit est à la discrétion et au risque du propriétaire. CertainTeed n'est pas responsable des qualités esthétiques du toit fini.

En règle générale, le recouvrement de 1/3 à 1/4 de la surface de toit avec des bardeaux Carriage House peut produire un aspect attrayant. Une méthode fréquemment employée consiste à insérer quelques rangs de bardeaux Carriage House au milieu d'un toit Grand Manor (voir figure 16-21). Chaque rang doit être entièrement composé de bardeaux du même type.

1. Le premier rang de bardeaux Carriage House installé sur du Grand Manor doit exposer seulement 5 po (12,7 cm) du rang de Grand Manor. Cela permettra de laisser passer la couleur par les fentes. Exposer 8 po (20,3 cm) des rangs suivants de Carriage House. Coller à la main le premier rang de Carriage House en appliquant quatre points de 1 po (2,5 cm) de bitume pour toitures (ASTM D4586, Type II) sous chaque bardeau.
2. Exposer le premier rang de Grand Manor posé par-dessus le Carriage House (et tous les rangs suivants de Grand Manor) de 8 po (20,3 cm) sauf quand un autre rang de Carriage House commence (voir étape 1).
3. Suivre les autres instructions de la méthode de pose standard fournies avec les paquets appropriés.